

GESM

Basic switching, push button, IP54, ceiling, surface mounted, PIR, occupancy sensor
 Grundschtaltung, Drucktaster, IP54, Decke, Aufputzmontage, PIR, Anwesenheitssensor
 Conmutación básica, pulsador, IP54, techo, montaje en superficie, PIR, sensor de ocupación
 Permutação básica, botão, IP54, montagem de superfície, PIR, sensor de ocupação
 Commutation de base, bouton-poussoir, IP54, plafond, fixation en applique, PIR, capteur de présence
 Sensore di occupazione con commutazione di base, con tasto, IP54, da soffitto, installazione superficiale, PIR
 Basisschakeling, drukknop, IP54, plafond, opbouw, PIR, aanwezigheidssensor
 Инфракрасный датчик присутствия, кнопки настройки, IP54, монтаж на опорную
 поверхность, коммутация - реле



**Warning | Warnung | Advertencia |
 Aviso | Attention | Attenzione |
 Waarschuwing | Внимание**

- EN** This device should be installed by a qualified electrician in accordance with the latest edition of the IEE wiring regulations.
- FR** Seul un électricien qualifié peut installer ce dispositif.
- IT** Il dispositivo deve essere installato da un elettricista qualificato.
- DE** Dieses Gerät ist ausschließlich von qualifizierten Elektrofachkräften zu installieren.
- NL** Dit apparaat moet worden geïnstalleerd door een gekwalificeerde elektricien.
- ES** Sólo un electricista cualificado debe instalar este dispositivo.
- PT** Somente um eletricitista qualificado deve instalar este dispositivo.
- RU** Это устройство должно быть установлено квалифицированным электриком.



Dimensions (mm) | Abmessungen (mm) | Dimensiones (mm) | Dimensões (mm) | Dimensioni (mm) |
Dimensies (mm) | Размеры (мм)

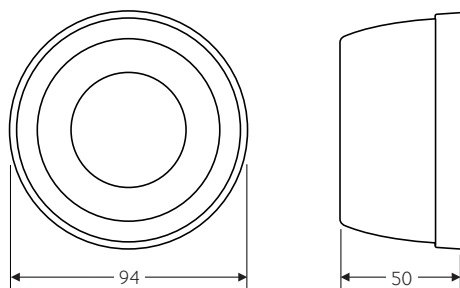

Detection pattern | Erfassungsbereich | Patrón de detección | Padrão de detecção |
Performance de détection | Modello di rilevazione | Detectie zone | Шаблон обнаружения

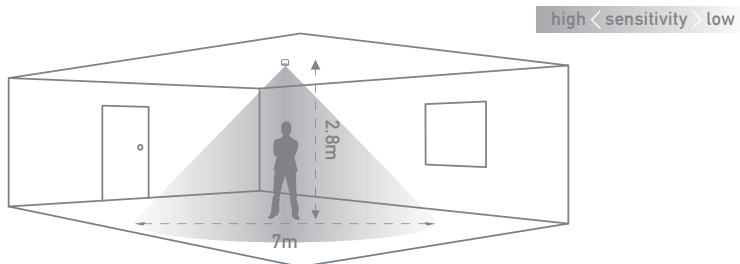

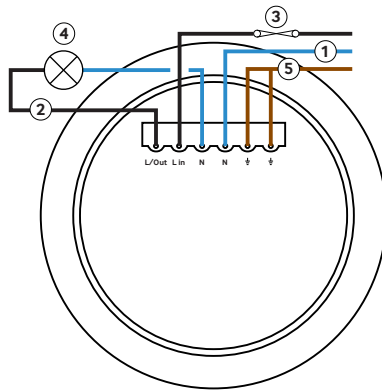

EN Key

1. Neutral
2. Live
3. 10A circuit protection if required
4. Load
5. Earth

DE Zeichenerklärung

1. Neutral
2. Netzspannungsführend
3. 10A Kurzschlussicherung, falls nötig
4. Last
5. Erde

ES Leyenda

1. Neutro
2. Fase
3. 10A protección de circuito, en caso necesario
4. Carga
5. Tierra

PT Legenda

1. Neutro
2. Fase
3. 10A proteção do circuito, caso necessário
4. Carga
5. Terra

FR Légende

1. Neutre
2. Phase
3. 10A protection du circuit si nécessaire
4. Charge
5. Terre

IT Legenda

1. Neutro
2. Fase
3. 10A protezione del circuito, se necessario
4. Carico
5. Terra

NL Legenda

1. Nul
2. Fase
3. 10A beveiliging indien nodig
4. Belasting
5. Aarde

RU Условные обозначения

1. Нейтральный
2. Фаза
3. 10А защита цепи при необходимости
4. Загрузить
5. Земля

Installation | Instalación | instalação | Installazione | Installatie | Установка

EN This device is designed to be surface ceiling-mounted.

- Do not site the unit where direct sunlight might enter the sensor.
- Do not site the sensor within 1m of any lighting, forced air heating or ventilation.
- Do not fix the sensor to an unstable or vibrating surface.

DE Dieses Gerät ist für die Deckenmontage konzipiert.

- Einheit so anbringen, dass der Sensor vor direkter Sonneneinstrahlung geschützt ist.
- Sensor mit Mindestabstand von 1m zu Lichtquellen, Luftheizung oder Ventilation anbringen.
- Sensor nicht an einer instabilen oder vibrierenden Oberfläche montieren.

ES Este dispositivo está diseñado para ser montado en la superficie del techo.

- Evite que la luz del sol incida directamente sobre el sensor.
- No coloque el sensor a menos de 1 m de fuentes de iluminación, salidas de calefacción por aire forzado o ventilación.
- No fije el sensor a superficies que vibren o no sean estables.

PT Este dispositivo foi projetado para ser montado na superfície do teto.

- Não instale a unidade num local onde a luz solar direta possa incidir no sensor.
- Não coloque o sensor a menos de 1m de qualquer iluminação, aquecimento ou ventilação de ar forçado.
- Não fixe o sensor em uma superfície instável ou sujeito a vibrações.

FR Cet appareil est conçu pour être monté en surface au plafond.

- Ne pas placer l'unité dans une position où la lumière directe du soleil pourrait pénétrer dans le capteur.
- Ne pas placer le capteur à moins d'un mètre de tout dispositif d'éclairage, de chauffage ou de ventilation à air forcé.
- Ne pas fixer le capteur sur une surface instable ou vibrante.

IT Questo dispositivo è progettato per essere montato a soffitto in superficie.

- Non collocare l'unità in una posizione in cui la luce diretta del sole possa entrare nel sensore.
- Non posizionare il sensore a meno di un metro da un qualsiasi tipo di illuminazione, sistema di riscaldamento o ventilazione.
- Non installare il sensore su superfici instabili o soggette a vibrazioni.

NL Dit apparaat is ontworpen voor plafondmontage.

- Plaats het apparaat niet op een locatie waar direct zonlicht de sensor kan binnendringen.
- Plaats de sensor niet op minder dan 1 meter afstand van verlichting, geforceerde luchtverwarming of ventilatie.
- Bevestig de sensor niet op een onstabiel of trillend oppervlak.

RU Это устройство предназначено для потолочного монтажа.

- Не размещайте устройство в местах, где прямой солнечный свет может попасть в датчик.
- Не размещайте датчик в пределах 1 м от освещения, принудительного воздушного отопления или вентиляции.
- Не закрепляйте датчик на неустойчивой или вибрирующей поверхности.

Install mounting plate | Montageplatte installieren | Instale la placa de montaje | Instalação de placa de montagem | Installer la plaque de montage | Piastra di installazione a parete | Montageplaat installeren | Установите монтажную пластину

1

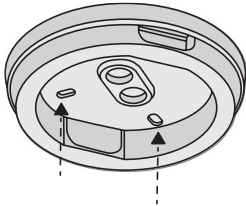

EN Screw the Mounting plate and optional Gasket to the ceiling via the four mounting holes.

Note: Two holes are suitable for BESA boxes, two are suitable for UK or EU 60mm fixing backboxes.

DE Schrauben Sie die Montageplatte und die optionale Dichtung mithilfe der vier Montagebohrungen an die Decke.

Hinweis: Zwei Löcher eignen sich für brit. BESA-Boxen, zwei für britische oder EU-Befestigungsboxen (60 mm).

ES Atornille la placa de montaje y la junta opcional al techo mediante los cuatro orificios de montaje.

Nota: Dos orificios son aptos para cajas de conexión BESA y otros dos para cajas posteriores de 60 mm para RU o UE.

PT Aparafusar a placa de montagem e junta opcional ao teto através dos quatro orificios de montagem.

Nota: Dois orificios são adequados para caixas BESA, dois são adequados para caixas traseiras de fixação de 60 mm para utilização no Reino Unido ou na UE.

FR Visser la plaque de montage et le joint en option au plafond via les quatre trous de fixation.

NB : Deux trous conviennent aux coffrets BESA, et deux aux coffrets de fixation britanniques ou européens de 60 mm.

IT Avvitare la piastra di installazione e la guarnizione opzionale al soffitto tramite i quattro fori di installazione.

Nota: Due fori sono indicati per cassette BESA e due sono indicati per le scatole di fissaggio da 60 mm di Regno Unito e UE.

NL Schroef de montageplaat en optionele afdichting via de vier montagegaten vast aan het plafond.

Opmerking: Twee gaten zijn geschikt voor BESA-dozen, twee gaten zijn geschikt voor UK of EU 60 mm inbouwdozen.

RU Прикрутите монтажную пластину и дополнительную прокладку к потолку через четыре монтажных отверстия.

Примечание: два отверстия подходят для ящиков BESA, два подходят для 60-мм крепежных английских или европейских подрозеточных коробок.

Wire location – Rear entry | Kabelführung – Rückseitiger Zugang | Ubicación de cables: entrada trasera | Localização de fio - entrada traseira | Emplacement du fil - Entrée arrière | Collocazione del cavo – Ingresso posteriore | Plaats van de kabel - Achteringang | Расположение провода - задний вход

2.1

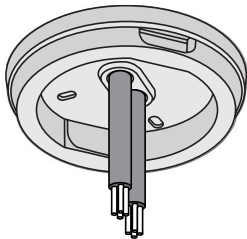

EN Pass cable through gasket (optional) and mounting plate.

DE Führen Sie die Kabel durch die Dichtung (optional) und die Montageplatte.

ES Pase el cable a través de la junta (opcional) y la placa de montaje.

PT Passar o cabo através da junta (opcional) e placa de montagem.

FR Introduire le câble dans le joint (en option) et la plaque de montage.

IT Far passare il cavo attraverso la guarnizione (opzionale) e la piastra di installazione.

NL Leid de kabel door de afdichting (optioneel) en montageplaat.

RU Пропустите кабель через прокладку (опция) и монтажную пластину.

Wire location – Side entry | Kabelführung – Seitlicher Zugang | Ubicación de cables: entrada lateral | Localização de fio - entrada lateral | Emplacement du fil - Entrée latérale | Collocazione del cavo – Ingresso laterale | Plaats van de kabel - Zij-ingang | Расположение провода - боковой вход

2.2

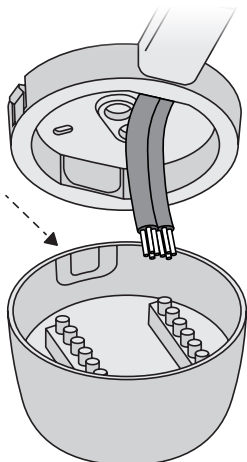

EN Pass cable through either of the two side entry points in the mounting plate. Knock-outs are on the sensor head to allow for clearing side entry of conduit and / or cables.

DE Führen Sie die Kabel durch einen der beiden seitlichen Zugänge in der Montageplatte. Kabeldurchführungen am Sensorkopf ermöglichen das Freimachen des seitlichen Zugangs für Leitungen/Kabel.

ES Pase el cable a través de cualquiera de los dos puntos de la entrada lateral en la placa de montaje. Los orificios se encuentran en el cabezal del sensor para despejar la entrada lateral de conductos o cables.

PT Passar o cabo através dos dois pontos de entrada laterais na placa de montagem. Os "knock-outs" encontram-se na cabeça do sensor para permitir a desobstrução da entrada lateral da conduta e/ou cabos.

FR Introduire le câble dans l'un des deux points d'entrée latéraux dans la plaque de montage. Des entrées défonçables se trouvent sur la tête du capteur pour introduire le conduit et/ou les câbles latéralement.

IT Far passare il cavo attraverso uno dei due punti di ingresso laterale nella piastra di installazione. I fori si trovano sulla testa del sensore allo scopo di consentire un ingresso laterale senza ostruzioni del condotto e/o dei cavi.

NL Leid de kabel door een van de twee zij-ingangen in de montageplaat. Er bevinden zich uitsparingen op de sensorkop voor het vrijmaken van de zij-ingang van de leidingen en/of kabels.

RU Пропустите кабель через любую из двух боковых точек входа на монтажной плите. Отверстия на сенсорной головке позволяют очистить боковой ввод кабелепровода и / или кабелей.

Wire in terminals | Verdrahtung der Anschlussklemmen | Conecte los terminales | Fio nos terminais | Câbler les bornes | Cablare i terminali | Kabel in terminals | Провод в клеммах

3

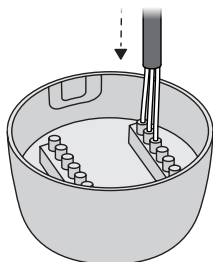

EN Wire cables into terminals using required wiring diagram.

DE Schließen Sie die Kabel wie im Schaltplans vorgeschrieben an.

ES Conecte los cables con los terminales haciendo uso del diagrama de cableado.

PT Cabos de fio em terminais com utilização do diagrama de cablagem necessário.

FR Câbler les bornes en respectant le diagramme de câblage requis.

IT Cablare i terminali utilizzando lo schema di cablaggio richiesto.

NL Leid de kabels in de terminals met behulp van het vereiste aansluitschema.

RU Подключите кабели к клеммам, используя необходимую схему подключения.

Attach sensor to plate | Befestigen Sie den Sensor an der Platte | Conecte el sensor a la placa | Anexar o sensor à placa | Fixer le capteur sur la plaque | Collegare il sensore alla piastra | Bevestig de sensor aan de plaat | Прикрепить датчик к пластине

4

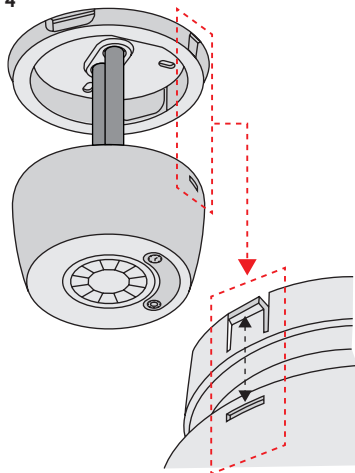

EN Push the sensor head onto the mounting plate and align clips with slots on sensor head.

DE Drücken Sie den Sensorkopf auf die Montageplatte und richten Sie die Clips an den Nuten des Sensorkopfes aus.

ES Presione el cabezal del sensor contra la placa de montaje y alinee los ganchos con las ranuras en el cabezal del sensor.

PT Prima a cabeça do sensor sobre a placa de montagem e faça alinhar os cliques às ranhuras na cabeça do sensor.

FR Enfoncer la tête du capteur sur la plaque de montage et aligner les clips avec les fentes sur la tête du capteur.

IT Premere la testa del sensore sulla piastra di installazione e allineare le clip con le fessure sulla testa del sensore.

NL Schuif de sensorkop op de montageplaat en lijn de clips uit met de gleuven op de sensorkop.

RU Наденьте сенсорную головку на монтажную пластину и совместите зажимы с пазами на сенсорной головке.

Removing sensor head | Sensorkopf ausbauen | Quitando la cabeza del sensor | Removendo a cabeça do sensor | Retrait de la tête du capteur | Rimozione della testina del sensore | Sensorkop verwijderen | Снятие головки датчика

5

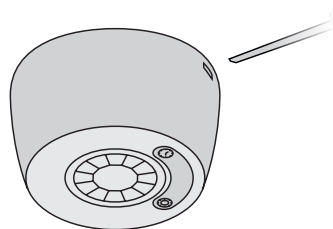

EN To remove the sensor head, use a flat head screwdriver to prise it off the mounting plate.

DE Zur Entfernung des Sensorkopfes diesen mit einem Schlitzschraubendreher von der Trägerplatte abheben.

ES Para retirar el cabezal del sensor, utilice un destornillador de punta plana para sacarlo de la placa de fijación.

PT Para remover a cabeça do sensor, utilize uma chave de fenda para tirá-la da placa de fixação.

FR Pour déposer la tête du capteur, utiliser un tournevis à tête plate pour le détacher de la plaque de fixation.

IT Per rimuovere la testa del sensore, utilizza un cacciavite a taglio per estrarla dalla piastra di montaggio.

NL Gebruik een platte schroevendraaier om de sensorkop van de montageplaat te verwijderen.

RU Чтобы снять головку датчика, используйте отвертку с плоской головкой, чтобы снять ее с монтажной пластины.

Presence Detection

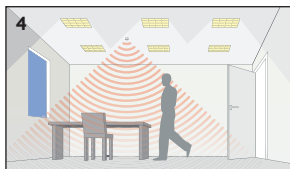
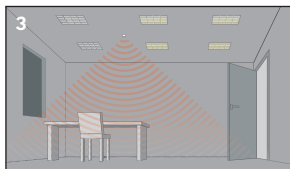

- EN** 1. Power up the sensor. The load should come on immediately.
2. Press the Lux button quickly 5 times to set it to maximum level. Press the Time button once to set it to minimum.
3. Vacate the room or remain very still and wait for the load to switch off (this should take less than 2 minutes).
4. Enter the room or make some movement and check that the load switches on.

- DE** 1. Schließen Sie den Sensor an die Stromversorgung an - das System sollte sich sofort einschalten.
2. Lux-Taste schnell 5-mal drücken, um sie auf den Höchstwert zu stellen. Zeittaste einmal drücken, um sie auf den Minimalwert zu stellen.
3. Verlassen Sie den Raum oder stehen Sie ganz still, um zu prüfen, ob das System sich ausschaltet (Dies erfolgt nach ca. 2 Minuten nach der letzten Erfassung).
4. Betreten Sie den Raum oder bewegen Sie sich, um sicherzustellen, dass das System sich einschaltet.

- ES** 1. Encienda el sensor: la carga debería encenderse inmediatamente.
2. Pulse rápidamente el botón Lux 5 veces para ajustarlo al máximo nivel. Pulse el botón Time una vez para establecerlo en el mínimo.
3. Salga de la habitación o permanezca muy quieto y espere a que la carga se apague (deberían requerirse menos de 2 min).
4. Entre en la habitación o realice algún movimiento y compruebe que la carga se enciende.

- PT** 1. Ligue o sensor - a carga deve ser ativada imediatamente.
2. Pressione rapidamente o botão Lux por 5 vezes para defini-lo no nível máximo. Pressione o botão Tempo uma vez para defini-lo no mínimo.
3. Desocupe a sala ou permaneça imóvel e aguarde até a carga ser desativada (isto deve levar menos de 2 minutos).
4. Entre na sala ou faça algum movimento e verifique se a carga é ativada.

- FR** 1. Alimenter le capteur : la charge devrait s'allumer immédiatement.
2. Appuyer rapidement 5 fois sur le bouton Lux pour le régler à son niveau maximum. Appuyer sur le bouton Time (Temps) une fois pour le régler au minimum.
3. Quitter la pièce ou rester immobile et attendre que la charge s'éteigne (ceci devrait prendre moins de 2 minutes).
4. Entrer dans la pièce ou bouger et vérifier que la charge s'allume.

- IT** 1. Accendi il sensore: il carico dovrebbe attivarsi immediatamente.
2. Premi rapidamente il pulsante Lux (Luminosità) per 5 volte in modo da impostarlo sul livello massimo. Premi il pulsante Time (Tempo) una volta per impostarlo al minimo.
3. Abbandona la stanza o cerca di restare il più fermo possibile e attendi lo spegnimento del carico (dovrebbe richiederne meno di 2 minuti).
4. Entra nella stanza o esegui qualche movimento per verificare che il carico si attivi.

- NL** 1. Zet spanning op de sensor. De ballast moet onmiddellijk inschakelen.
2. Druk kort achter elkaar 5 keer op de LUX-knop om deze in zijn hoogste stand te zetten. Druk één keer op de knop TIME om deze in zijn laagste stand te zetten.
3. Verlaat de ruimte of zorg dat er geen beweging is binnen de detectiezone en wacht tot de ballast uitschakelt (dit duurt 2 minuten).
4. Ga de ruimte in of maak bewegingen binnen de detectiezone en controleer of de ballast wordt ingeschakeld.

- RU** 1. Включите датчик. Нагрузка должна включиться немедленно.
2. Быстро нажмите кнопку Lux 5 раз, чтобы установить ее на максимальный уровень. Нажмите кнопку Time один раз, чтобы установить ее на минимум.
3. Выйдите из комнаты или оставайтесь на месте и подождите, пока нагрузка не отключится (это должно занять не более 2 минут).
4. Войдите в комнату или сделайте какое-нибудь движение и убедитесь, что нагрузка включена.

EN Programming with push buttons

To find the current Lux and Time settings

Press and hold the Lux button  for more than 3 seconds. The number of LED flashes indicates the setting:

# Flashes	Light
1	Minimum
2 - 4	Increasing level
5	Maximum (always on)



Press and hold the Time button  for more than 3 seconds. The number of LED flashes indicates the setting:

# Flashes	Time
1	10 seconds
2	5 minutes
3	10 minutes
4	20 minutes
5	30 minutes

To switch lights on when presence detected depending on natural light level

1. Wait until the level of daylight is just low enough that lighting is needed.
2. Press the Lux button  once to set it to minimum.
3. If the lights don't come on, press the Lux button twice. Repeat this with 3 or 4 presses until the lights come on.
4. Pressing the button 5 times sets the level to maximum and the lights will always come on with occupancy.

To lock the programmed settings

Press and hold either button  or  for more than 10 seconds to toggle between lock and unlock. This locks the sensor if the LED lights up while pressing the button. This unlocks the sensor if the LED doesn't light up but flashes once after 10 seconds.

DE Programmierung mit druckknöpfen

So finden Sie die aktuellen Lux- und Zeiteinstellungen

Halten Sie die Lux-Taste  für mindestens 3 Sekunden gedrückt. Die Anzahl der LED-Blinkvorgänge zeigt die Einstellung an:

# Blitz	Licht
1	Minimum
2 - 4	Ansteigend
5	Maximum (immer an)



Halten Sie die Zeittaste  für mindestens 3 Sekunden gedrückt. Die Anzahl der LED-Blinkvorgänge zeigt die Einstellung an:

# Blitz	Zeit
1	10 Sekunden
2	5 Minuten
3	10 Minuten
4	20 Minuten
5	30 Minuten

So schalten Sie die Beleuchtung abhängig von der Menge an natürlichem Licht ein, wenn eine Bewegung registriert wird

1. Warten Sie, bis die Menge an Tageslicht so gering ist, dass eine Beleuchtung erforderlich wird.
2. Lux-Taste  einmal drücken, um sie auf den Minimalwert zu stellen.
3. Falls die Lichter nicht angehen, Lux-Taste ein zweites Mal drücken. Wiederholen Sie dies 3 bis 4 Male, bis die Lichter angehen.
4. Bei 5-maligem Drücken wird die höchste Stufe erreicht, und die Lichter gehen mit der maximalen Auslastung an.

Verriegeln der Voreinstellungen

Halten Sie eine der beiden Tasten  oder  für mehr als 10 Sekunden gedrückt, um zwischen Verriegelung und Entriegelung zu wechseln. Dadurch wird der Sensor verriegelt, wenn die LED während der Betätigung der Taste aufleuchtet. Dadurch wird der Sensor entriegelt, wenn die LED nach 10 Sekunden nicht leuchtet, aber einmal blinkt.

ES Programación con pulsadores

Para buscar los ajustes actuales de Lux y Tiempo

Mantenga pulsado el botón Lux  durante más de 3 s. El número de parpadeos de led indica el ajuste:

#Parpadeos	Luz
1	Mínimo
2 - 4	Nivel en aumento
5	Máximo (siempre encendida)



Tiempo  durante más de 3 s. El número de parpadeos de led indica el ajuste:

#Parpadeos	Tiempo
1	10 s
2	5 m
3	10 m
4	20 m
5	30 m

Para encender las luces cuando se detecte presencia, dependiendo del nivel de luz natural

1. Espere a que el nivel de luz natural sea lo suficientemente baja como para necesitarse iluminación.
2. Pulse el botón Lux  una vez para establecerlo en el mínimo
3. Si no se encienden las luces, pulse el botón Lux dos veces. Repita este paso con 3 o 4 presiones, hasta que se enciendan las luces.
4. Pulsar el botón 5 veces establece el nivel al máximo y las luces siempre se encenderán cuando haya alguien.

Para bloquear los ajustes programados

Mantenga pulsado el botón  o  durante más de 10 s para alternar entre bloqueo y desbloqueo. De esta forma se bloquea el sensor si el led se enciende al pulsar el botón. De esta forma se desbloquea el sensor si el led no se enciende pero parpadea una vez transcurridos 10 s.

PT Programação com botoeiras

Para encontrar as atuais configurações de Lux e Tempo

Pressione e segure o botão Lux  por mais de 3 segundos. O número de vezes que o LED pisca indica a configuração:

#Flashes	Luz
1	Mínimo
2 - 4	Nível aumentado
5	Máximo (sempre ligado)



Pressione e segure o botão Tempo  por mais de 3 segundos. O número de vezes que o LED pisca indica a configuração:

#Flashes	Tempo
1	10 s
2	5 m
3	10 m
4	20 m
5	30 m

Para acender as lâmpadas quando for detectada presença dependendo do nível natural de luz

1. Aguarde até que o nível de luz do dia fique baixo o suficiente para que haja necessidade de luz.
2. Pressione o botão Lux  uma vez para defini-lo no mínimo.
3. Se as lâmpadas não ligarem, pressione o botão Lux duas vezes. Repita a operação pressionando 3 ou 4 vezes até que as lâmpadas acendam.
4. Ao pressionar o botão 5 vezes você define o nível no máximo e as luzes sempre irão acender quando a área estiver desocupada.

Para bloquear as configurações programadas

Pressione e segure qualquer um dos botões  ou  por mais de 10 segundos para alternar entre bloqueio e desbloqueio. Isso bloqueia o sensor se o LED acender enquanto o botão for pressionado. Isso desbloqueia o sensor se o LED não acender, mas piscar uma vez após 10 segundos.

FR Programmation avec des boutons poussoirs

Trouver les paramètres Lux (luminosité) et Time (temps) actuels

Appuyer sur le bouton Lux  et le maintenir enfoncé pendant plus de 3 secondes. Le nombre de clignotements de la LED identifie le paramètre :

# Des flashes	Éclairage
1	Minimum
2 - 4	Niveau croissant
5	Maximum (toujours allumé)



Appuyer sur le bouton Time  et le maintenir enfoncé pendant plus de 3 secondes. Le nombre de clignotements de la LED indique le paramètre :

# Des flashes	Durée
1	10 secondes
2	5 minutes
3	10 minutes
4	20 minutes
5	30 minutes

Allumer la lumière lorsqu'une présence est détectée en fonction du niveau de lumière naturelle

1. Attendre que le niveau de lumière du jour soit suffisamment faible pour qu'un éclairage soit nécessaire.
2. Appuyer sur le bouton Lux  : une fois pour le régler au minimum.
3. Si les lumières ne s'allument pas, appuyer deux fois sur le bouton Lux. Répéter cette procédure avec 3 ou 4 pressions jusqu'à ce que les lumières s'allument.
4. 5 pressions du bouton règlent le niveau au maximum et les lumières s'allumeront toujours en cas d'occupation.

Verrouiller les paramètres programmés

Appuyer sur le bouton  ou  et le maintenir enfoncé pendant plus de 10 secondes pour basculer entre verrouillage et déverrouillage. Ceci verrouille le capteur si la LED s'allume lorsque le bouton est enfoncé. Ceci déverrouille le capteur si la LED ne s'allume pas mais clignote une fois au bout de 10 secondes.

IT Programmazione con i pulsanti

Per individuare le impostazioni correnti di luminosità e tempo

Tieni premuto il pulsante Lux (Illuminazione)  per più di 3 secondi. Il numero di lampeggi del LED indicherà l'impostazione selezionata:

# lampeggia	Luce
1	Minima
2 - 4	Aumento del livello
5	Massimo (sempre acceso)



Tieni premuto il pulsante Time (Tempo)  per più di 3 secondi. Il numero di lampeggi del LED indicherà l'impostazione selezionata:

# lampeggia	Tempo
1	10 secondi
2	5 minuti
3	10 minuti
4	20 minuti
5	30 minuti

Per attivare le luci in caso di rilevamento della presenza in base al livello della luce naturale

1. Attendi fino a quando il livello della luce diurna è sufficientemente basso da richiedere l'illuminazione.
2. Premi il pulsante Lux (Luminosità)  : una volta per impostarlo al minimo.
3. Se le luci si accendono, premi due volte il pulsante Lux. Ripeti l'operazione eseguendo 3 o 4 pressioni fino a quando le luci non si accendono.
4. Premendo il pulsante 5 volte sarà possibile impostare il livello al massimo e accendere sempre le luci in caso di presenza.

Per bloccare le impostazioni programmate

Tieni premuto uno dei due pulsanti  o  per più di 10 secondi per alternare blocco e sblocco. Se il LED si accende quando si preme il tasto, il sensore si blocca. Se il LED non si accende ma lampeggia una volta dopo 10 secondi, il sensore si sblocca.

NL Programmeren met drukknoppen

De huidige instellingen voor LUX en TIME zoeken

Houd de knop LUX  langer dan 3 seconden ingedrukt. Het aantal keren knippen van de led geeft de instelling aan:

#Knippenen	Lamp
1	Minimum
2 - 4	Toenemend niveau
5	Maximum (altijd aan)



Houd de knop TIME  langer dan 3 seconden ingedrukt. Het aantal keren knippen van de led geeft de instelling aan:

#Knippenen	Tijd
1	10 seconden
2	5 minuten
3	10 minuten
4	20 minuten
5	30 minuten

Lampen inschakelen wanneer aanwezigheid wordt gedetecteerd op basis van natuurlijk lichtniveau

1. Wacht totdat het daglicht niet laag genoeg is voor verlichting.
2. Druk één keer op de knop LUX  om deze in zijn laagste stand te zetten.
3. Als de lampen niet aangaan, drukt u twee keer op de knop LUX. Herhaal dit met 3 of 4 keer drukken totdat de lampen aangaan.
4. Door 5 keer op de knop te drukken wordt het maximale niveau ingesteld en gaan de lampen bij aanwezigheid altijd aan.

De geprogrammeerde instellingen vergrendelen

Houd de knop  of  langer dan 10 seconden ingedrukt om tussen vergrendelen en ontgrendelen te wisselen. Dit vergrendelt de sensor als de leds gaan branden als op de knop wordt gedrukt. Dit ontgrendelt de sensor als de leds niet gaan branden maar na 10 seconden één keer knippert.

RU Настройки с помощью кнопок

Чтобы найти текущие настройки Освещенности & Время

Нажмите и удерживайте кнопку Lux  более 3 секунд. Количество миганий светодиодов указывает на настройку:

#Мигает	Светильник
1	Минимальный
2 - 4	Повышение уровня
5	Максимум (всегда включен)



Нажмите и удерживайте кнопку Time  более 3 секунд. Количество миганий светодиодов указывает на настройку:

#Flashes	Time
1	10 секунд
2	5 минут
3	10 минут
4	20 минут
5	30 минут

Включить свет при обнаружении присутствия в зависимости от уровня естественного освещения

1. Подождите, пока уровень дневного света не станет настолько низким, чтобы потребовалось освещение.
2. Нажмите кнопку Lux  один раз, чтобы установить ее на минимум.
3. Если свет не включается, дважды нажмите кнопку «LUX». Повторите это с 3 или 4 нажатиями, пока не включатся светильники.
4. Нажатие на кнопку 5 раз устанавливает уровень на максимум, и светильники всегда будут включены при детекции присутствия.

Для блокировки запрограммированных настроек

Нажмите и удерживайте кнопку  или  более 10 секунд для переключения между блокировкой и разблокировкой. Это блокирует датчик, если светодиод загорается при нажатии кнопки. Это разблокирует датчик, если светодиод не горит, а мигает один раз через 10 секунд.

EN Technical Data

Part code	GESM
Weight	0.150kg
Supply voltage AC	230 VAC +/- 10%
Supply frequency	50Hz
Circuit protection	10A
Power consumption parasitic	670mW
Terminal capacity	2.5mm ²
Min load	100mA
Max load:	
Incandescent lighting	10A
Fluorescent lighting	6A
Compact fluorescent lighting	3A
LED lighting	3A
Resistive heaters	10A
Fans and ventilation equipment	3A
Time out range	10s–30m
Max power factor correction capacitance	40µF
Working temperature range	-10 to 35°C
Humidity	5 to 95% non-condensing
Material (casing)	Flame retardant ABS and PC/ABS
Insulation class	Class 2
IP rating	54
Compliance	 EMC-2004/108/EC LVD-2006/95/EC

DE Technische Daten

Teile-code	GESM
Gewicht	0.150kg
Versorgungsspannung AC	230 VAC +/- 10%
Versorgungsfrequenz	50Hz
Sicherung	10A
Parasitäre stromverbrauch	670mW
Leiterkapazität	2.5mm ²
Min. Last	100mA
Max. Last:	
Glühlampen	10A
Neonbeleuchtung	6A
Kompakte neonbeleuchtung	3A
LED-beleuchtung	3A
Widerstandsfähige heizungen	10A
Induktiv/ventilatoren und lüftungssysteme	3A
Zeitüberschreitungsbereich	10s–30m
Max. Kapazität der blindleistungs-kompensation	40µF
Arbeitstemperaturbereich	-10 bis 35°C
Feuchtigkeit	5 bis 95% Luftfeuchtigkeit, nicht kondensierend
Material (gehäuse)	Flammenhemmendes ABS und PC/ABS
Isolationsklasse	Klasse 2
IP-schutzklasse	54
Eingehaltene normen	 EMC-2004/108/EC LVD-2006/95/EC

ES Datos Técnicos

Código de pieza	GESM	
Peso	0.150kg	
Voltaje de entrada de CA	230 VAC +/- 10%	
Frecuencia de suministro	50Hz	
Protección del circuito	10A	
Consumo energético parasitaria	670mW	
Capacidad del terminal	2.5mm ²	
Carga mín.	100mA	
Carga máx.:		
Iluminación incandescente	10A	
Iluminación fluorescente	6A	
Iluminación fluorescente compacta	3A	
Iluminación LED	3A	
Calentadores resistiva	10A	
Inductivo/equipo de ventilación y ventiladores	3A	
Rango de tiempo fuera	10s–30m	
Capacitancia máx. De corrección del factor de potencia	40µF	
Rango de temperatura de trabajo	-10 a 35°C	
Humedad	5 a 95% sin condensación	
Material (carcasa)	Ignífugo ABS y PC/ABS	
Clase de aislamiento	Clase 2	
Grado de protección IP	54	
Conformidad con normativas		EMC-2004/108/EC LVD-2006/95/EC

PT Dados Técnicos

Código da peça	GESM	
Peso	0.150kg	
Tensão de alimentação CA	230 VAC +/- 10%	
Frequência de fornecimento	50Hz	
Proteção de circuito	10A	
Consumo de energia parasitária	670mW	
Capacidade do terminal	2.5mm ²	
Carga mín.	100mA	
Carga máx.:		
Iluminação incandescente	10A	
Lâmpada fluorescente	6A	
Lâmpada fluorescente compacta	3A	
Lâmpada de LED	3A	
Resistivas aquecedores	10A	
Indutivo/ventiladores e equipamentos de ventilação	3A	
Intervalo de tempo limite	10s–30m	
Capacitância máxima de correção do fator de potência	40µF	
Faixa de temperatura de trabalho	-10 a 35°C	
Umidade	5 a 95% sem condensação	
Material (caixa)	Retardante de chamas ABS e PC/ABS	
Classe de isolamento	Classe 2	
Classificação IP	54	
Compatibilidade		EMC-2004/108/EC LVD-2006/95/EC

FR Données Techniques

Code de la pièce	GESM
Poids	0.150kg
Tension d'alimentation CA	230 VAC +/- 10%
Fréquence d'alimentation	50Hz
Protection de circuit	10A
Consommation électrique parasite	670mW
Capacité des terminaux	2.5mm ²
Charge min.	100mA
Charge max.:	
Éclairage incandescent	10A
Éclairage fluoescnt	6A
Éclairage fluoescnt compact	3A
Éclairage LED	3A
Réchauffeurs résistif	10A
Ventilateurs et équipements de ventilation	3A
Plage de temps mort	10s–30m
Capacitance max. De correction du facteur de puissance	40µF
Plage de température de travail	-10 à 35°C
Humidité	5 à 95 % non-condensable
Matériau (boîtier)	Agent Ignifuge ABS et PC/ABS
Classe d'isolation	Classe 2
Indice IP	54
Conformité	 EMC-2004/108/EC LVD-2006/95/EC

IT Specifiche Tecniche

Codice parte	GESM
Peso	0.150kg
Tensione di alimentazione CA	230 VAC +/- 10%
Frequenza di alimentazione	50Hz
Protezione del circuito	10A
Consumo di energia parassita	670mW
Capacità del morsetto	2.5mm ²
Carico min	100mA
Carico max.:	
Luce a incandescenza	10A
Illuminazione fluoescnte	6A
Illuminazione fluoescnte compatta	3A
Illuminazione LED	3A
Resistivo	10A
Induttivo/ventole e apparecchiature di ventilazione	3A
Intervallo di tempo	10s–30m
Capacitanza di correzione del fattore di alimentazione massima	40µF
Intervallo di temperatura di lavoro	-10 al 35°C
Umidità	Dal 5 al 95% senza condensa
Materiale (rivestimento)	ABS ignifugo e PC/ABS
Classe di isolamento	Classe 2
Classificazione IP	54
Conformità	 EMC-2004/108/EC LVD-2006/95/EC

NL Technische data

Onderdeelcode	GESM
Gewicht	0.150kg
Voedingsspanning AC	230 VAC +/- 10%
Voedingsfrequentie	50Hz
Circuitbeveiliging	10A
Energieverbruik in ruststand	670mW
Eindcapaciteit	2.5mm ²
Min belasting	100mA
Max belasting	
Gloeilampverlichting	10A
Tl-verlichting	6A
Compacte tl-verlichting	3A
LED verlichting	3A
Resistent kachels	10A
Ventilatoren en ventilatieap- paratuur	3A
Time-outbereik	10s–30m
Max. Vermogensfactorcorrectie- capaciteit	40µF
Werktemperatuurbereik	-10 tot 35°C
Luchtvochtigheid	5 tot 95%, niet condenserend
Materiaal (behuizing)	Brandvertragend ABS en PC/ABS
Isolatieklasse	Klasse 2
IP classificatie	54
Conformiteit	 EMC-2004/108/EC LVD-2006/95/EC

RU Технические характеристики

Наименование изделия	GESM
Вес	0.150кг
Номинальное напряжение	230 В AC +/- 10%
Номинальная частота	50Гц
Защита цепи	10А
Потребляемая мощность	670mW
Клеммы подключения кабеля	2.5mm ²
Минимальная нагрузка	100mA
Максимальная нагрузка:	
Лампы накаливания	10А
Люминесцентные лампы	6А
Компактные люминесцентные лампы	3А
Светодиодные светильники	3А
Резистивные нагреватели	10А
Вентиляторы и вентиляционное оборудование	3А
Диапазон времени ожидания	10 секунд до 30 минут
Максимальный коэффициент мощности, коррекция емкости	40µF
Диапазон рабочих температур	от -10 до 35°C
Влажность	от 5 до 95% без конденсации влаги
Материал (корпус)	Огнестойкие пластик АБС и ПК/АБС
Класс защиты	Класс 2
Степень защиты (IP)	54
Нормативные стандарты	 EMC-2004/108/EC LVD-2006/95/EC

	<p>CP Electronics Brent Crescent, London NW10 7XR t. +44 (0)333 900 0671 enquiry@cpelectronics.co.uk</p>	 
<p>www.cpelectronics.co.uk</p>	<p>connect with us    </p>	
<p>Due to our policy of continual product improvement CP Electronics reserves the right to alter the specification of this product without prior notice.</p>		